

CLEANET

DIE DUSCH-WC KOLLEKTION
THE SHOWER TOILET COLLECTION

LAUFEN

FORMVOLLENDET KOMFORTABEL

Mit ihrem zeitlosen Keramikkörper integrieren sich die Cleanet Dusch-WCs harmonisch in jedes Badambiente. Das bedeutet mehr Designqualität durch die vertraute Ästhetik und mehr Lebensqualität durch die Intimreinigung mit purem Wasser.

DURCHDACHT BEDIENBAR

Das gute Gefühl von Frische und Reinheit immer in Griffweite: Der Drehknopf der Cleanet Dusch-WCs macht die vielseitigen Duschfunktionen bequem und intuitiv bedienbar. Drehen und drücken – Hygiene kann so einfach sein. Weitere Funktionen und Einstellungen sind über Fernbedienung oder App zugänglich.

UMFASSEND SAUBER

Die Cleanet Dusch-WCs bieten rundum optimale Hygiene und Sauberkeit. Das mehrstufige Hygienekonzept reicht von den gründlichen Duschfunktionen, über die Selbstreinigung nach jedem Gebrauch, bis hin zum einfachen Sauberhalten und zur automatisierten Entkalkung.

PERFECTLY COMFORTABLE

The Cleanet shower toilets blend seamlessly into any bathroom interior with their timeless ceramic body. This means increased design quality, thanks to the familiar aesthetics, as well as improved quality of living, thanks to intimate washing with pure water.

EASY TO USE

The great feeling of freshness and cleanliness, always within reach: the rotary button on the Cleanet shower toilet enables easy and intuitive use of the many shower functions. Turn and press – hygiene can be that easy. Additional functions and settings can be accessed via remote control or app.

THOROUGHLY CLEAN

The Cleanet shower toilets offer all-round optimum hygiene and cleanliness. The multi-level hygiene concept ranges from the basic shower functions, to self-cleaning after every use, all the way through to simple maintenance cleaning and automatic descaling.

RIVA

DAS LAUFEN DELUXE DUSCH-WC
THE LAUFEN DELUXE SHOWER TOILET

SWISS MADE
QUALITY
SWISS MADE





RIVA – DIE 15 GRÜNDE

Reduziertes Kompaktdesign wie bei einem normalen WC __ Geschlossener Keramikkörper mit verdeckter Wasser- und Stromversorgung __ Hygienisch und pflegeleicht dank der spülrandlosen Form und der LCC-Veredelung der Keramikoberfläche __ Intuitive Bedienung mit dem Drehknopf oder per Fernbedienung __ Kräftiger und doch sanfter Duschstrahl __ Zusätzlicher Powermodus mit 5,6 l/min __ Sanftere Lady-Dusche mit separater Taste __ Gründliche Reinigung des Duschkopfs vor und nach jeder Anwendung __ Der auswechselbare Duschkopf ist vollständig hinter einer Abdeckung verborgen __ Automatische Geruchsabsaugung mit Aktivkohlefilter __ LED-Nachtlicht mit Signalfunktion __ Verschiedene programmierbare Benutzerprofile __ Integrierte Selbstreinigungsfunktionen mit thermischer Reinigung und automatischer Entkalkung __ Abnehmbarer Sitz und Deckel aus Duroplast mit Absenkautomatik __ Niedriger Energieverbrauch

RIVA – 15 REASONS

Minimalist compact design similar to a standard toilet __ Enclosed ceramic body with hidden water and electricity supply __ Hygienic and easy to maintain thanks to its rimless shape and the LCC-finished ceramic surface __ Intuitive operation using the rotary button or by remote control __ A strong but gentle jet __ Gentle ladies' shower jet with separate button __ Thorough shower head cleaning before and after each use __ Exchangeable shower head is lowered into the ceramic body with a cover ring __ Automatic air purifier with active carbon filter __ LED night light with signal function __ Various programmable user profiles __ Integrated self-cleaning functions with thermal cleaning and automated descaling __ Detachable seat and lid made of Duroplast with lowering mechanism __ Low energy consumption

RIVA – TECHNISCHE ANGABEN

82069.1

Dusch-WC rimless, Tiefspüler,
mit Keramik-Oberflächenveredelung LCC

- Nennspannung 220 bis 240 V, 50/60 Hz
- Leistungsaufnahme Betrieb max. 1400 W
- Leistungsaufnahme Stand-by (Boiler auf ECO oder AUS, LED-Anzeige AUS) < 1 W
- Schutzart IPX4
- Schutzklasse I
- Direktanschluss über NYM-Kabel möglich
- Betriebstemperaturbereich +5 bis +40 °C
- Fliessdruckbereich Wasser 0,1 bis 1 MPa
- Durchfluss ca. 4,3 l/min, Powermodus ca. 5,6 l/min, Lady-Dusche ca. 2,5 l/min
- Dusche 7 Druckstufen
- Dusche 7 Temperaturstufen
- Duschdauer Einstellbereich 15–20–25 sek
- Trinkwassernormen EN 1717
- Passend auf Laufen LIS und handelsübliche Installations-systeme, siehe Kompatibilitätsliste: www.laufen-cleanet.com

Technische Änderungen vorbehalten

RIVA – TECHNICAL DETAILS

82069.1

Shower WC rimless, washdown,
with ceramic surface refinement LCC

- Rated voltage 220 to 240 V, 50/60 Hz
- Power consumption in use max. 1400 W
- Power consumption in standby (boiler at ECO or OFF, LED display OFF) < 1 W
- Protection rating IPX4
- Protection class I
- Direct connection by NYM cable possible
- Operating temperature range +5 to +40 °C
- Water flow pressure range 0.1 to 1 MPa
- Flow rate ca. 4.3 l/min, Power mode ca. 5.6 l/min, Lady shower ca. 2.5 l/min
- Shower 7 pressure levels
- Shower 7 temperature levels
- Shower duration range 15–20–25 sec
- Drinking water standards EN 1717
- Compatible with Laufen LIS and commercial installation systems, see compatibility list here: www.laufen-cleanet.com

Subject to technical changes



820691

.400 Weiss LCC / White LCC
.757 Weiss matt / White matt

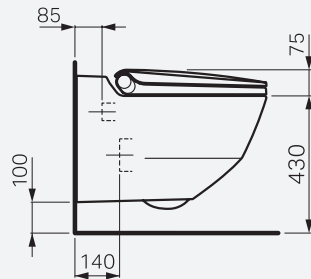
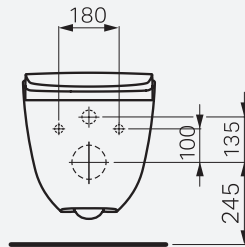
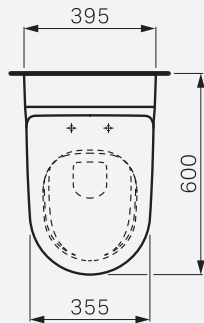

NAVIA

DIE ESSENZ VON LAUFEN CLEANET
THE ESSENCE OF LAUFEN CLEANET

SWISS MADE
QUALITY
SWISS MADE





NAVIA – FUNKTIONEN UND EIGENSCHAFTEN

Reduziertes Kompaktdesign dank geschlossenem Keramikkörper __ Intuitive Bedienung per Drehknopf oder APP __ Voller Zugriff mittels APP __ Oberflächenveredelung LCC und kein Spülrand __ Kräftiger und doch sanfter Duschstrahl bis 3,5 l/min __ Hygienischer und auswechselbarer Duschkopf und Blendenring __ Informatives LED-Signallicht __ Integrierte Entkalkungsfunktion __ Vormontiertes, verdecktes LAUFEN Montagesystem __ Abnehmbarer WC-Sitz und -Deckel mit Absenkautomatik __ Schallschutz integriert

NAVIA – FUNCTIONS AND FEATURES

Reduced compact design thanks to a closed ceramic body __ Intuitive operation using rotary button or APP __ Full access via APP __ LCC surface refinement and no flushing rim __ Powerful yet gentle shower jet up to 3.5 l/min __ Hygienic and easily replaceable shower head and cover ring __ Informative LED signal light __ Integrated descaling programme __ Preassembled, concealed LAUFEN mounting system __ Removable seat and cover with lowering system __ Integrated sound insulation

NAVIA – TECHNISCHE ANGABEN

820601.xxx.000.1

Dusch-WC rimless, Tiefspüler,
mit Keramik-Oberflächenveredelung LCC

820601.xxx.717.1

Dusch-WC rimless, Tiefspüler, mit Keramik-Oberflächen-
veredelung LCC für externen Wasseranschluss 19,5 cm

- Nennspannung 220 bis 230 V, 50/60 Hz
- Leistungsaufnahme Betrieb max. 1150 W
- Schutzart IPX4
- Schutzklasse I
- Direktanschluss über NYM-Kabel möglich
- Betriebstemperaturbereich +5 bis +40 °C
- Fließdruckbereich Wasser 0,1 bis 1 MPa
- Durchfluss max. 3,5 l/min
- Dusche 7 Druckstufen
- Dusche 7 Temperaturstufen über App
- Trinkwassernormen EN 1717
- Passend auf Laufen LIS und handelsübliche Installations-
systeme, siehe Kompatibilitätsliste: www.laufen-cleanet.com

Technische Änderungen vorbehalten

NAVIA – TECHNICAL DETAILS

820601.xxx.000.1

Shower toilet, rimless, washdown,
with ceramic surface refinement LCC

820601.xxx.717.1

Shower toilet, rimless, washdown, with ceramic surface
refinement LCC for external water connection 19.5 cm

- Rated voltage 220 to 230 V, 50/60 Hz
- Power consumption in use, max. 1150 W
- Protection rating IPX4
- Protection class I
- Direct connection by NYM cable possible
- Operating temperature range +5 to +40 °C
- Water flow pressure range 0.1 to 1 MPa
- Flow rate max. 3.5 l/min
- Shower 7 pressure levels
- Shower 7 temperature levels via app
- Drinking water standards EN 1717
- Compatible with Laufen LIS and commercial installation
systems, see compatibility list here: www.laufen-cleanet.com

Subject to technical changes



820601.xxx.000.1

.400 Weiss LCC / White LCC
.757 Weiss matt / White matt

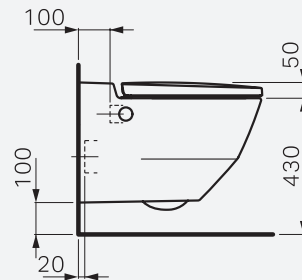
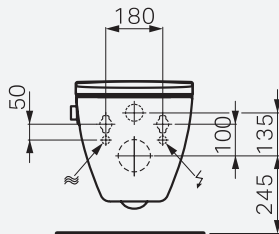
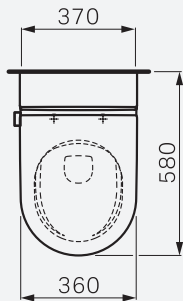

820601.xxx.717.1

.400 Weiss LCC / White LCC
.757 Weiss matt / White matt

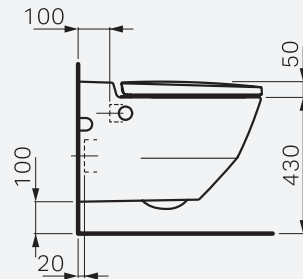
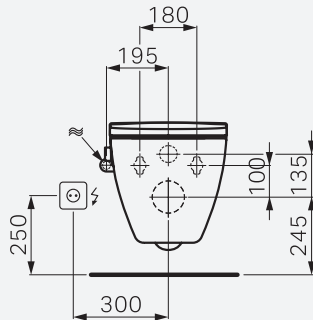
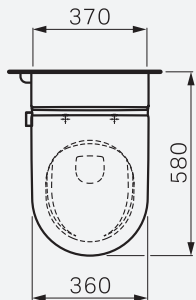

VERGLEICH FUNKTIONEN UND EIGENSCHAFTEN

HYGIENE	RIVA	NAVIA
Vollkeramikkörper	✓	✓
LCC Keramik-Oberflächenveredelung	✓	✓
Spülrandlose Keramik	✓	✓
Gründliche Reinigung des Duschkopfs vor und nach jeder Anwendung	✓	✓
Duschkopf vesenkt in der Keramik mit Blendenring	✓	✓
Austauschbare Düse und Blende	✓	✓
Abnehmbarer Sitz und Deckel	✓	✓
Automatisierte Entkalkungsfunktion	✓	✓
Thermische Reinigung mit 70 °C	✓	
Gerätespülung per APP	✓	✓
BEDIENUNG		
Intuitive Bedienung über Drehknopf	✓	✓
Touchscreen-Fernbedienung	✓	
Bedienung über APP	✓	✓
Benutzererkennung	✓	

FUNKTIONEN	RIVA	NAVIA
Gesäss-Dusche	✓	✓
Lady-Dusche	✓	
Powermodus	✓	
Oszillierender Modus	✓	✓
Pulsieren	✓	
Duschzeit programmierbar	✓	
Duschstrahlstärke	7 Stufen	7 Stufen
Duschstrahlposition	7 Stufen	7 Stufen
Duschtemperatur	7 Stufen	7 Stufen (via APP)
Programmierbare Benutzerprofile	4 Stufen	1 Profil (APP)
Automatische Geruchsabsaugung	✓	
Nachtlicht	✓	
Signallicht	✓	✓
Energiesparmodus	✓	✓ (via APP)
Absenkautomatik bei Sitz und Deckel	✓	✓
Schallschutz integriert	✓	✓
PRODUKTMASSE	600 × 395 mm	580 × 370 mm

COMPARISON FUNCTIONS AND FEATURES

HYGIENE	RIVA	NAVIA
Enclosed Ceramic Body	✓	✓
Ceramic surface refinement LCC	✓	✓
Rimless shape of pan	✓	✓
Thorough shower head cleaning before and after each use	✓	✓
Shower head lowered into the ceramic body with cover ring	✓	✓
Exchangeable shower head	✓	✓
Removable seat and cover	✓	✓
Automated descaling programme	✓	✓
Thermal cleaning with water at 70 °C	✓	
Device flushing via APP	✓	✓
OPERATION		
Intuitive operation using rotary button	✓	✓
Touchscreen remote control	✓	
Operation via APP	✓	✓
User detection	✓	

FEATURES	RIVA	NAVIA
Rear shower	✓	✓
Lady shower	✓	
Power mode	✓	
Oscillating mode	✓	✓
Pulsating mode	✓	
Programmable shower duration	✓	
Jet intensity	7 levels	7 levels
Shower jet position	7 levels	7 levels
Shower temperature	7 levels	7 levels (via APP)
Programmable user profiles	4 profiles	1 profile (APP)
Automatic air purifier	✓	
Night light	✓	
Indicator light	✓	✓
Economy mode	✓	✓ (via APP)
Seat and cover with lowering system	✓	✓
Integrated sound insulation	✓	✓
PRODUCT DIMENSIONS	600 × 395 mm	580 × 370 mm

ERHÄTLICH BEI IHREM FACHHÄNDLER
AVAILABLE FROM YOUR SPECIALIST DEALER

WWW.LAUFEN-CLEANET.COM